



KONZEPTWERKE



PTO  
GENERATOR



# EY-42TCS

Technisches Datenblatt

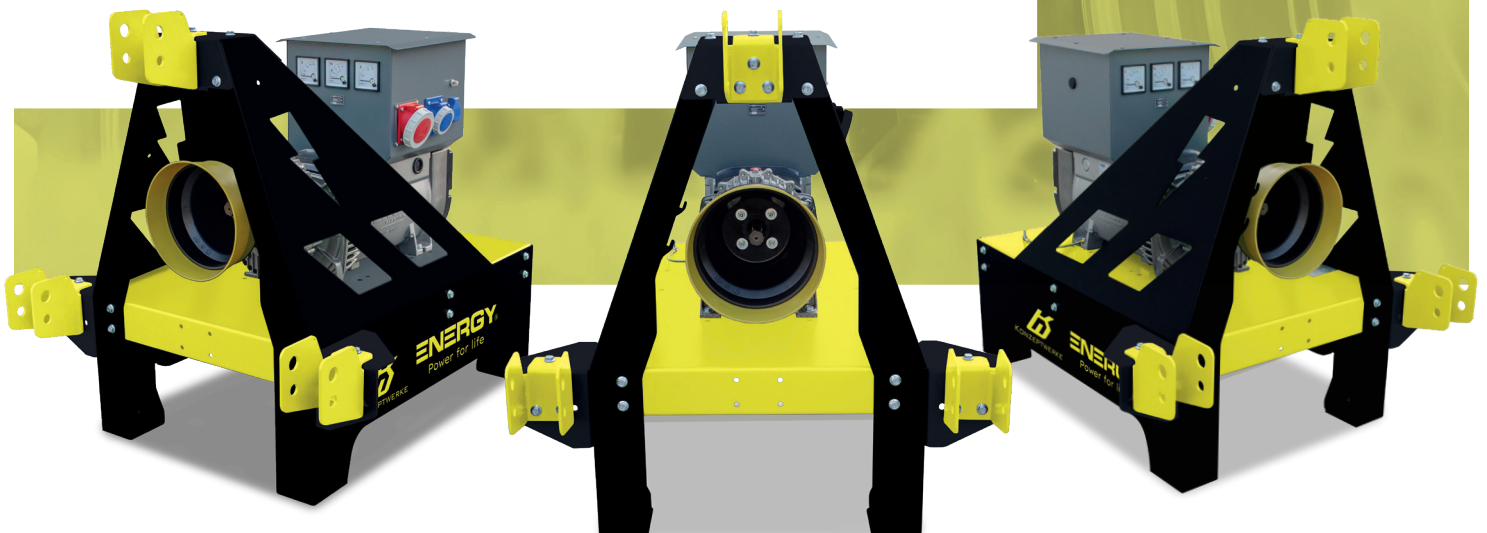

## EY-42TCS - Technisches Datenblatt

### TECHNISCHE DATEN

#### ALLGEMEIN

Nennleistung (PRP)	kVA / kW	42 / 33,6
Maximale zeitlich begrenzte Leistung (LTP)	kVA / kW	46,2 / 37
Spannung	V	400/230
Leistungsfaktor	Cosφ	0,8
Frequenz	Hz	50
Generator Rpm		1500
Ampere-Nennleistung	A	60,6
Leitungsschutzschalter Größe	A	63
Empfohlene Traktorleistung	Hp	90

#### UMWELTBEZOGENE REFERENZBEDINGUNGEN

Temperatur: **40° C** - Höhe: **1000 m ü. M.** - Luftfeuchtigkeit: **60,00%**

#### GETRIEBE

Marke		COMER
Modell		9.624.344.10
Eingangsdrehzahl	rpm	430
Getriebeübersetzung		1 : 3,5
Ölkapazität des Getriebes	lt	0,5
Maximale Öltemperatur	°C	110
Zapfwelle		1"3/8 Z6

### DREHSTROMGENERATOR

Marke	LINZ
Modell	PRO18M E/4
Anzahl Pole	4
Anzahl Phasen	3
Ansteuerungssystem	Selbsterregt, Ohne Bürsten
Spannungsregelung	AVR
Mechanische Schutzart	IP 23
Spannungsgenauigkeit	± 1 %
Isolationsklasse	H
Maximale Überdrehzahl	2250 rpm
Überlast	110 % der Nennleistung für 1 Stunde in einem Zyklus von 6 Stunden
Erforderlicher Luftstrom	18 m3/min
R.F.I.-Unterdrückung	Norm EN55011
AVR Modell	HVR11
AVR Messung	Einphasig
Kurzschlussstrom	> 300% des Nennstroms
Referenzen	EN60034-1 ISO8528-3 EN55011
Wirkungsgrad der Klasse H	89,3 % - 4/4 89,9 % - 3/4 86,3 % - 2/4 81,1 % - 1/4

### LEISTUNGSMINDERUNGSKURVEN

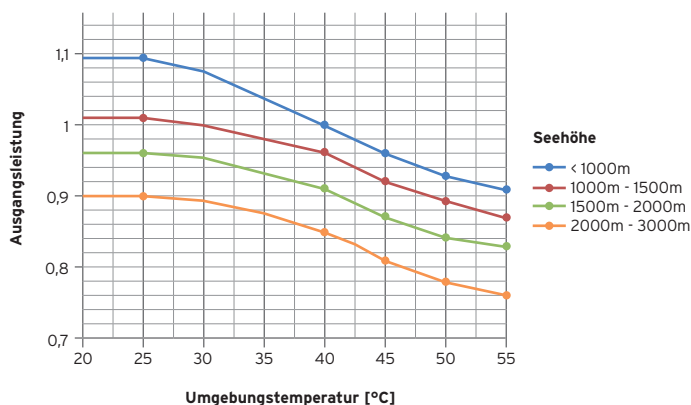

### ÜBERGANGSSPANNUNGSVERÄNDERUNG

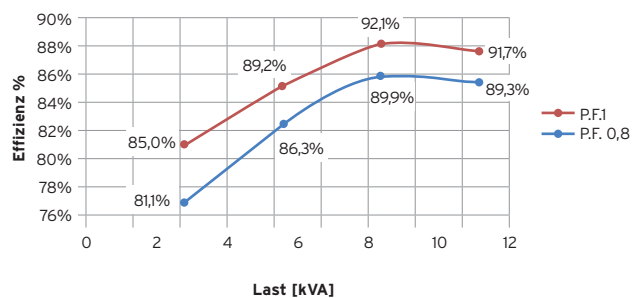

## EY-42TCS - Technisches Datenblatt

### GEWICHT UND DIMENSIONEN

<b>GEWICHT</b>	<b>Kg 540</b>
----------------	---------------

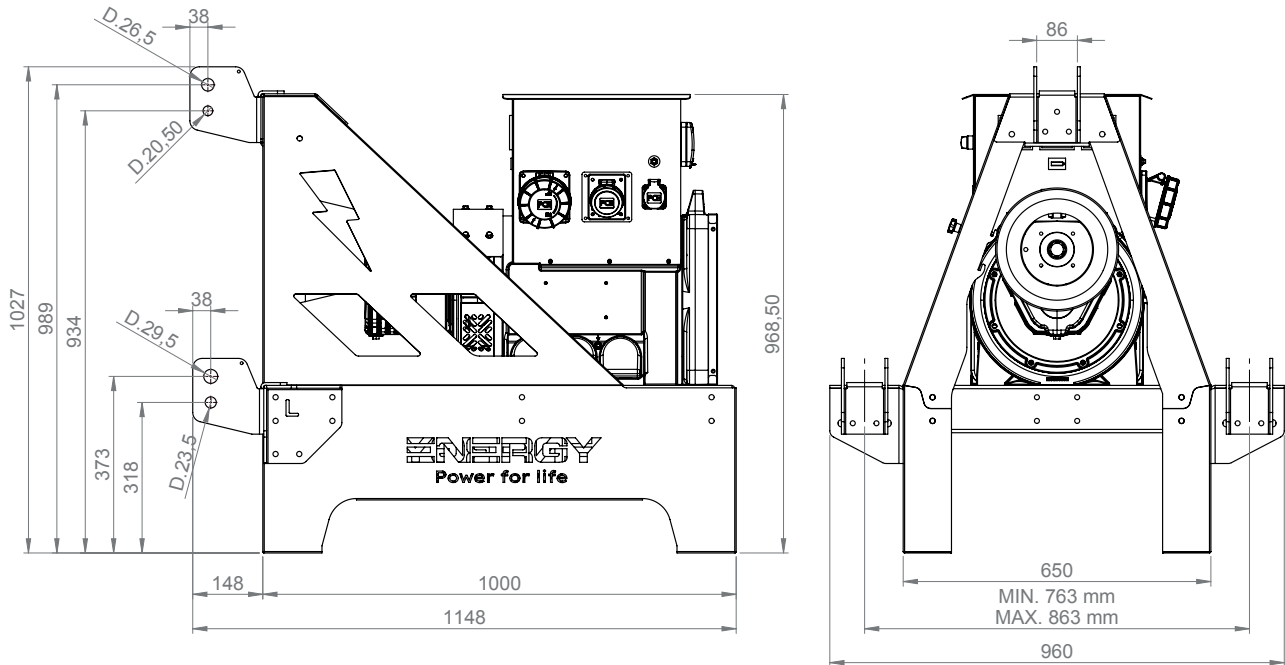

### STANDARDAUSSTATTUNG

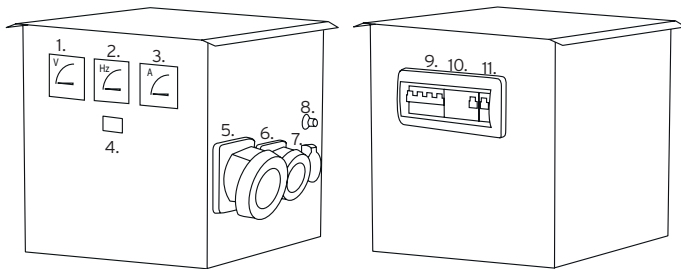

IP44 Schaltschrank komplett mit:

1. Spannungsmesser
2. Frequenzmesser
3. Amperemeter
4. Betriebsstundenzähler
5. CEE-Steckdose 400V 5polig 63A 6h mit (9.) magnetothermischem Schalter 63A Kurve "C" und (10.) allgemeinem Differentialschutzschalter 63A Klasse A 30mA
6. CEE-Steckdose 230V 3polig 16A mit (11.) magnetothermischem Schalter 16A Kurve "C"
7. Schuko-Steckdose 230V mit (8.) thermischem Schutzschalter 16A

Der Schaltschrank kann je nach den Anforderungen des Kunden konfiguriert werden

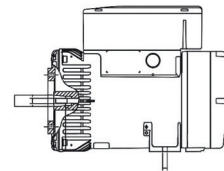

*Drehstromgenerator*

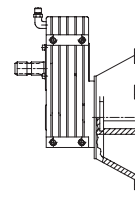

*Getriebe mit Schutzkappe*



*Erstbefüllung des Getriebes mit Öl*

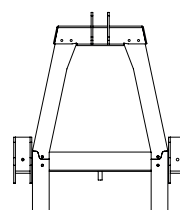

*Rahmen mit 3 Befestigungspunkten*

## EY-42TCS - Technisches Datenblatt

### ELEKTRISCHE OPTIONEN

#### ISO EASY Schaltschrank

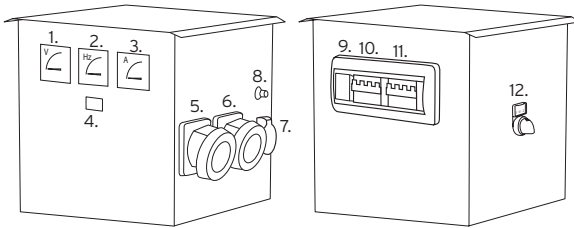

- |  |                          |
|--|--------------------------|
| 1. Spannungsmesser   | 2. Frequenzmesser        |
| 3. Amperemeter   | 4. Betriebsstundenzähler |
| 5. (hausseitige) CEE-Steckdose 400V 5polig 63A 1h oder 7h mit (10.) magnetothermischem Schalter 63A Kurve "C" und Auslösespule |                          |
| 6. (Feldseite) CEE-Steckdose 400V 5polig 63A 6h mit (11.) Magnetothermischem Schalter 63A Kurve "C" und Auslösespule           |                          |
| 7. (Feldseite) Schuko-Steckdose 230V mit (8.) Schutzschalter 16A   |                          |
| 9. Isolatorsteuerung   |                          |
| 12. Manueller Umschalter 1/0/2 (Haus/Feld)   |                          |

#### ISO FULL Schaltschrank

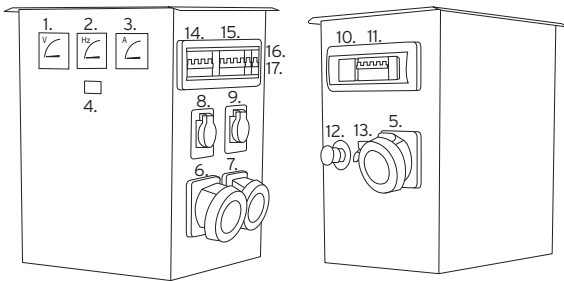

- |  |                          |
|--|--------------------------|
| 1. Spannungsmesser   | 2. Frequenzmesser        |
| 3. Amperemeter   | 4. Betriebsstundenzähler |
| 5. (hausseitige) CEE-Steckdose 400V 5polig 63A 1h oder 7h mit (11.) magnetothermischem Schalter 63A Kurve "C" und Auslösespule |                          |
| 6. (Feldseite) CEE-Steckdose 400V 5polig 63A 6h mit (14.) magnetothermischem Schalter 63A Kurve "C" und Auslösespule           |                          |
| 7. (Feldseite) CEE-Steckdose 400V 5polig 32A 6h mit (15.) Magnetothermischem Schalter 32A Kurve "C"                            |                          |
| 8. (Feldseite) Schuko-Steckdose 230V mit (16.) Magnetothermischem Schalter 16A Kurve "C"                                       |                          |
| 9. (Feldseite) Schuko-Steckdose 230V mit (17.) Magnetothermischem Schalter 16A Kurve "C"                                       |                          |
| 10. Isolatorsteuerung  |                          |
| 12. Not-Aus-Schalter   |                          |
| 13. Manueller Umschalter 1/0/2 (Haus/Feld)   |                          |



Genauigkeit automatischer Spannungsregler (AVR) +1%.



Manueller Umschalter (MTS) 1, 0, 2 (NETZ / GENERATOR).

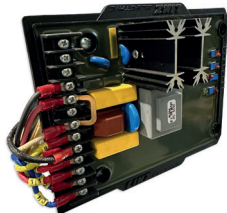

Genauigkeit automatischer Spannungsregler mit dreiphasiger Messung (AVR) +1%.



Verteilertafel 16/32/63A.



Spannungs- und Frequenzüberwachung:  
Die Überwachung der Spannungen aller 3 Phasen erfolgt, einschließlich des Abschaltens bei Phasenausfall, falscher Phasenfolge, Über- oder Unterspannung, Spannungsasymmetrie sowie Über- oder Unterfrequenz. Alle Werte sind vordefiniert und können angepasst werden.



CEE-Stecker 16A/32A/63A/125A.

## EY-42TCS - Technisches Datenblatt

### MECHANISCHE OPTIONEN



IP44-Filtersatz für Lichtmaschine (Ansaug- und Ausblasfilter) mit austauschbarem Filterelement.

3 x



**3 Punkte Haken Kit:** 2 x Bolzen für die unteren Punkte Durchmesser 28 inklusive Knapfstifte mit Kette + 1 x Bolzen für den oberen Punkt Durchmesser 25 inklusive Knöpfe mit Kette.

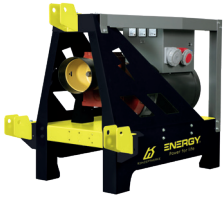

Schutzrahmen: Zusätzlicher Schutz für Rahmen und Schaltschrank. Nicht verfügbar für die Modelle EY-100TCS und EY-130TCS.



Transportrollen: 2 x feste Räder, 2 x schwenkbare Räder mit Bremse, geliefert im Karton als Montageset. Zulässige Höchstlast: 800 kg.



Anhänger-Set: bestehend aus Achse mit Luftreifen, Deichsel und Abstellstütze. Nicht für den Straßenverkehr zugelassen.



Zapfwellenhalterung: Praktische Aufbewahrungsmöglichkeit für die Zapfwelle am Generator.



**Erdungsstange 1mt Länge:** 1 x Erdungsstange 5mm Dicke, komplett mit Doppelklemme und 2mt Kabel.



Individuelle Anpassung des Grundrahmens: Bei Bestellungen von mindestens 10 Stück ist es möglich, die Seiten des Grundrahmens in einer anderen Farbe als der Standardfarbe zu gestalten und auch das Kundenlogo per Lasergravur anzubringen.

### AUSGEWÄHLTE KOMponentEN

